

販売限定品

Everyone, Everything, Everywhere...
全ての人、場所のためのトイレ。

新
仮設。

HINO KOGYO

エブリック

【施工例】3連棟

広さと高級感を合わせ持ち、
様々なシーンに適応します。

※間取り・連棟数は様々な対応が可能です。



■スタンダードタイプ (E)

本体最大サイズ：W2,892×D1,672×H2,258

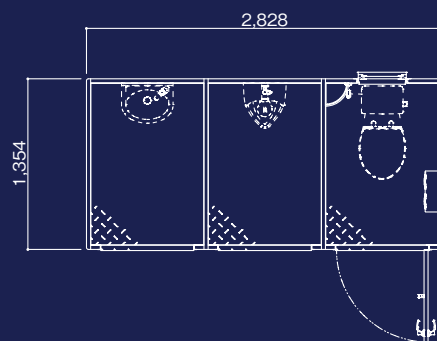

■大屋根タイプ (YE)

本体最大サイズ：W2,892×D2,941×H2,302

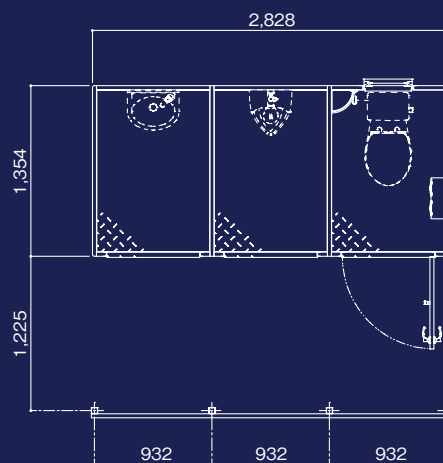

屋根は2種類からお選びいただけます

※別途基礎工事が必要になります。

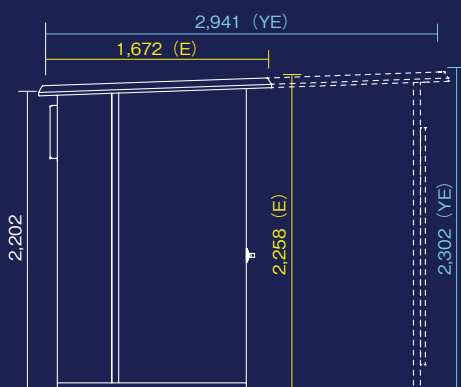

《側面図》

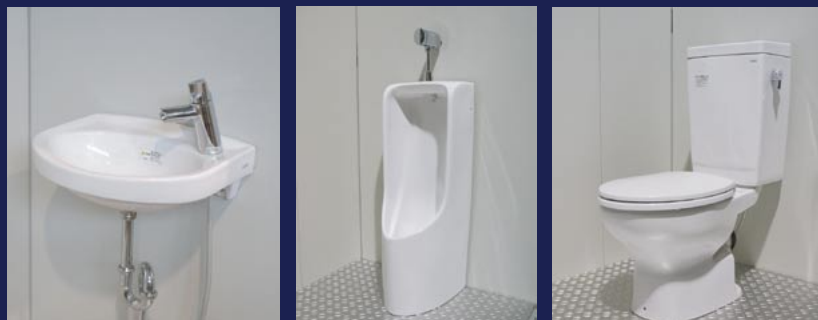

※仕様は予告なく変更となる場合があります。



E-WS外観

本体最大サイズ：
W1,028×D1,672×H2,258
給水呼び径：13

サンドイッチパネル構造図

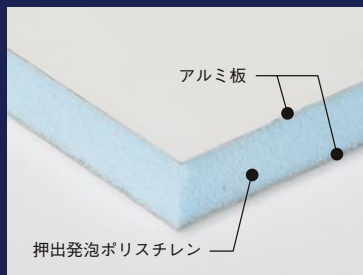

耐腐食性が高く軽量、高断熱、高強度等、多くの特徴を持ったパネルを使用しています。

【施工例】大屋根タイプ3連棟



E-WS単棟 (陶器製洋式便器)

排水径：呼び径75 or 100
170kg



※写真はフロントパネルを外しています。

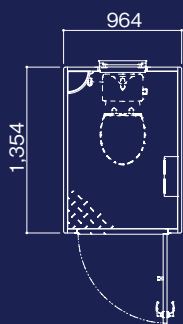

E-BS単棟 (陶器製小便器)

排水径：呼び径50
145kg



※写真はフロントパネルを外しています。 ※半ドアはOPです

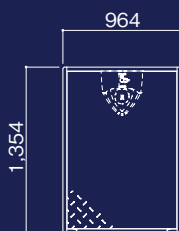

E-LS単棟 (陶器製手洗器)

排水径：呼び径50 or 40
122kg



※写真はフロントパネルを外しています。

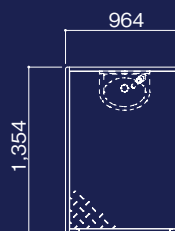

※衛生器具の取付は別途です。

【洋式標準品】



ドアクローザー



ロープフック



コーナー化粧棚 (2段)



棚付2連紙巻器



ドアレバー (表示付きシリンダー錠)



ディンプルキー付

・目隠しパネルMサイズ (大屋根タイプのみ標準)

【SPEC : E-WS】

屋根パネル	アルミサンドイッチパネル t=32mm
壁	アルミサンドイッチパネル t=32mm
ドアパネル	アルミサンドイッチパネル t=32mm ドアクローザー、表示付きシリンダー錠
床材	アルミチェッカープレート t=3mm
土台	ステンレス製 t=1.5mm 折り曲げ加工
建具	アルミ製内倒し窓 (網戸付)
衛生器具	腰掛式タンク密結形セミサイホン防露便器 (取付別途)
付属品	コーナー化粧棚×2、ロープフック、棚付2連紙巻器
基礎	別途工事

【オプション】 ※詳細は営業担当までお問合せ下さい

- 半ドア ● パイプファン ● 暖房便座 ● 温水洗浄便座
- 窓 (小便器室・手洗室) ● L型手すり
- 目隠しパネルLサイズ (大屋根タイプのみ対応)
- 間仕切りパネルMサイズ (大屋根タイプのみ対応)
- 間仕切りパネルLサイズ (大屋根タイプのみ対応)
- 積雪対応型屋根パネル

[100cmの積雪まで対応可能。標準仕様は60cm (一般区域) まで]